

HØY KVALITET UTMERKET YTELSE

MATTESYSTEM FOR INNGANGSPARTI



 Handmade
in Germany



GEGGUS[®]

Matte
Compagniet as



THINK

K BIG

Det er knapt et sted som er så viktig for å gi et godt førsteinntrykk som inngangen til en bygning. Inngangsområder med et eksklusivt, utsøkt og imponerende utseende gir besøkende en smak av bygningens ånd og de menneskene som bor eller jobber der. Arkitekturen, designet og interiøret skaper uten tvil en atmosfære der hver minste detalj er betydningsfull.

Inngangspartimattene er en av disse detaljene. I harmoni med elegante marmorgulv, granitt eller parkettgulv, gir de et uttrykk for en behagelig og attraktiv atmosfære. Og dette er faktisk vår spesialitet. Som familiebedrift har vi i over 75 år imøtekommet de strenge kravene som stilles til design, funksjonalitet og sikkerhet for inngangsmatter. Dette støttes opp av en tradisjon med forpliktelse til den beste kvalitet og en lidenskap for inngangsmattesystemer som oppfyller individuelle ønsker på best mulig måte.

INNHOOLD

- 3** THINK BIG!
- 4** Innholdsfortegnelse
- 7** Et selskap med historie.
Og en fremtid.
- 7** Vår forståelse av kvalitet.
- 9** Bærekraftig steg for steg.
Uten hvis eller men.
- 10** For å skape en wow-effekt. Vi vil gjøre
ditt inngangsparti til et høydepunkt.
- 13** Smart planlegging og konstruksjon.
BIM-basert arbeid.
- 14** Ta en titt!
Referanser
- 16** For systematisk beskyttelse.
Sikret verdi for pengene.
- 17** Tretrinns løsning.
Kombinert i en enkelt løsning.
- 18** Det ideelle beskyttelsesnivået.
I hvert område.
- 21** Effektiv lyddemping.
En avgjørende forskjell.
- 23** Et spørsmål om profil.
For alle belastninger.
- 24** Oppfyller alle ønsker.
Eksklusive farger..
- 26** Oppgrader til rengjøringseffekt.
Takket være skraping og børster.
- 29** Utviklet for i morgen.
Allerede enestående i dag.
- 30** Se og føl.
Orientering med alle sansene.
- 32** Perfeksjon i hver detalj.
Høy presisjon av tilbehør.
- 35** En tydelig kant.
Takket være elegante T-lister.
- 36** Unikt design?
"One of a kind"
- 39** Modig, dristig design.
Uten skarpe kanter.
- 40** Mer enn bare en matte.
Uunnværlig for ditt image.
- 42** Tenke stort.
Tilbyr fantastisk kundeservice.
- 44** Adresse | Kontakt



ET GODT INNTRYKK



Mitglied der
DGNB



german
brand
award
22
winner



german
brand
award
17
winner



Top Clean TREND® XL
GREEN MOTION



best of best

ET SELSKAP MED EN HISTORIE. OG EN FREMTID.

Når det gjelder deres mangfold og ulike bruksområder, står våre entré mattesystemer spesielt for én ting: enestående kvalitet. Vi ser ikke bare på oss selv som et produksjonssted med høy ytelse. Snarere er vi en produsent av imponerende inngangspartier som møter – og til og med overgår – høye krav til eksklusive steder.

VÅR FORSTÅELSE AV KVALITET.

Produktene våre produseres utelukkende i Tyskland ved hjelp av utvalgte materialer fra tyske leverandører – nesten alle er ISO-sertifiserte markedsledere i sine sektorer. Våre spesialister er i stand til å oppnå presis produksjon gjennom utmerket utførelse, innovativ teknologi, omfattende ekspertise og mye erfaring. Takket være våre kontinuerlig optimaliserte forsyningskjeder, lover vi ikke bare korte leveringstider, men overholder dem også. For alle våre nasjonale og internasjonale kunder, uansett om de krever standard- eller spesialstørrelser.

Med vårt team på over 40 ansatte her i Norge, kan vi gi deg råd om planlegging og implementering, og garantere rask og pålitelig ordrebehandling. Alt dette er det som utgjør vår forståelse for produksjon av topp kvalitet.



ITET

BÆREKRAFT



STRØM FRA SOLKRAFT

Et solcelleanlegg på takene til produksjonshallene dekker 35% av vårt totale energibehov.



RESIRKULERTE MATERIALER

Våre aluminiumsprofiler består av rundt 80% resirkulerte materialer og mange andre produkter rundt 35-70%. Vi har satt oss som mål å oppnå bærekraftig produksjon fra resirkulerte eller miljøvennlige materialer.



SIRKULÆR ØKONOMI

For bærekraftig resirkulering sender vi inn avfallsmaterialer til lisensierte avfallsbedrifter og sikrer at kasserte entrématter resirkuleres.



RESSURSBESPARENDE PRODUKSJON

Ved bearbeiding av våre aluminiumsprofiler slipper vi kjølede smøremidler, og unngår dermed miljøskadelige avfallsprodukter.



ENERGIBESPARENDE TILTAK

Vi reduserer energiforbruket vårt ved å stenge systemene våre når det er mulig.



KLIMA-NØYTRAL FORSENDELSE

Vår partner GLS garanterer at utsendelsen av våre produkter er helt klimanøytral takket være effektiv skogplanting, bruk av 100 % grønn strøm og egen bærekraftig kraftproduksjon.



ELEKTRISKE KJØRETØY

Bilparken vår er i økende grad avhengig av he-lelektrisk- og hybridbiler, og egne ladestasjoner.

BÆREKRAFTIG STEG FOR STEG. UTEN OM ELLER MEN.

Bærekraft er for tiden øverst på alles agenda og det har vært en topp prioritet for oss en stund. Vi forpliktet oss til en konsekvent bærekraftsstrategi ikke bare nylig, men for mange år siden. Vi tenker på bærekraft i alt vi gjør – ikke bare i produksjonen, men også i administrasjonen. På alle områder av selskapet vårt. Og uten om eller men.

Med sikte på å redusere vår bruk av ressurser og energi, samt avfallet og utslippene vi genererer, bruker vi en rekke koordinerte tiltak som er gjenstand for kontinuerlig vurdering. Fra bearbeiding av resirkulert aluminium til å unngå svevestøv på kontorene. På denne måten er vi i stand til å fortsette å forbedre vårt økologiske fotavtrykk.



SKAPE EN W

Vi vil gjøre inngangspart

GER

EKSPERTISE

Vår planlegging, rådgivning og gjennomføring er basert på erfaring og inngående kompetanse.



LYDDEMPING

Svært effektiv trinnlydsdemping, en av våre spesialiteter.



LEVERANSE

Vi leverer bestillingen din raskt, fra ca 14 dager.



WOW-EFFEKT.

Et ditt til et høydepunkt.

GARANTI

Du får 5 års garanti og dermed høy grad av pålitelighet.



BÆREKRAFTIG

Vi sparer ressurser i produksjonen og jobber klimabevisst.



PRISVINNENDE

Våre produkter er premierte.



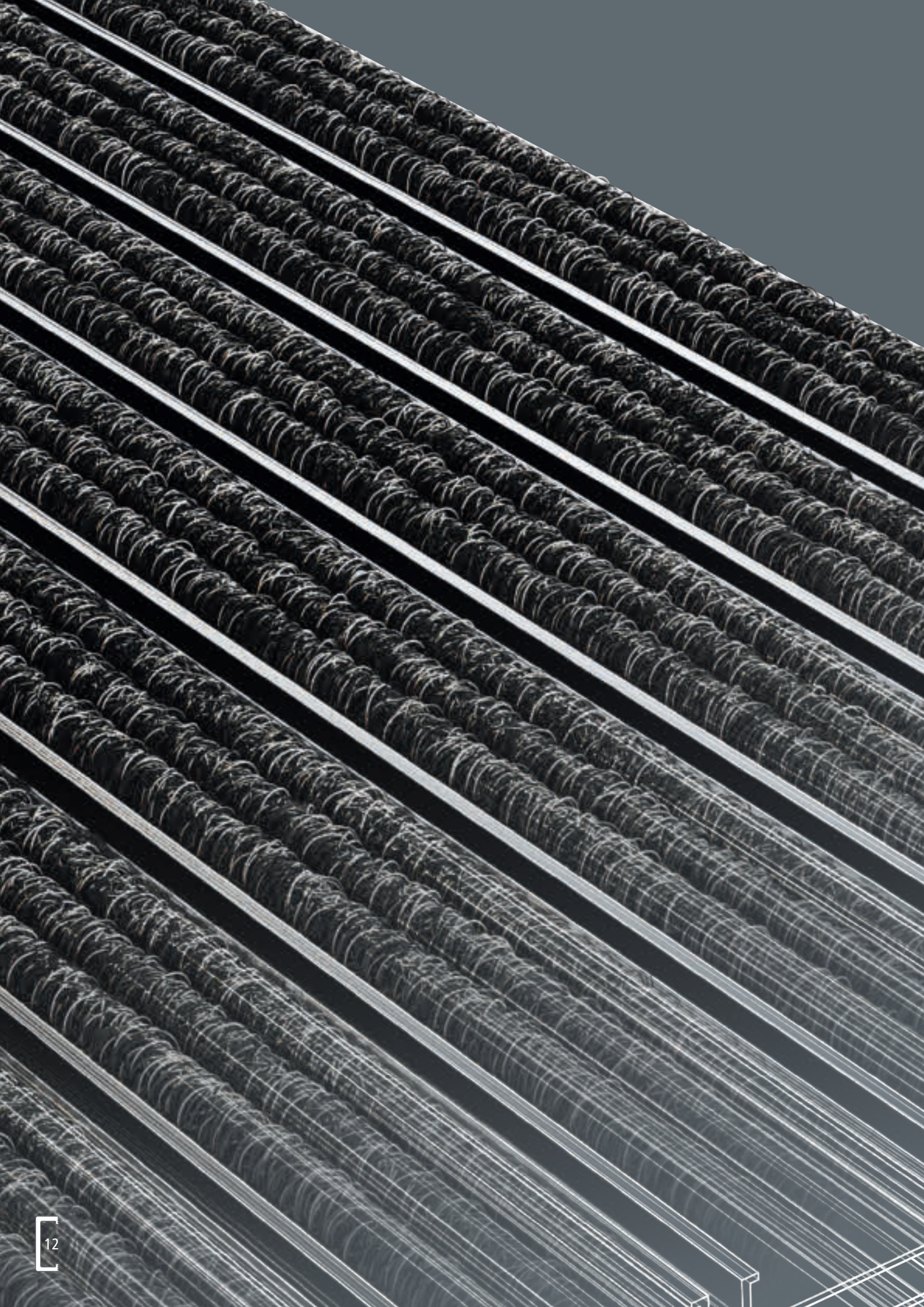

SMART PLANLEGGING OG KONSTRUKSJON. BIM-BASERT ARBEID.



Å jobbe digitalt er "business as usual" for deg. Også for oss. Vi bruker også BIM (Bygningsinformasjonsmodeller) – den effektive, modellbaserte prosessen for felles prosjektplanlegging og gjennomføring. Du kan for eksempel integrere vår Top Clean entre mattesystem direkte inn i din tredimensjonale digitale modell. De nødvendige digitale data er tilgjengelig for deg å laste ned når som helst.

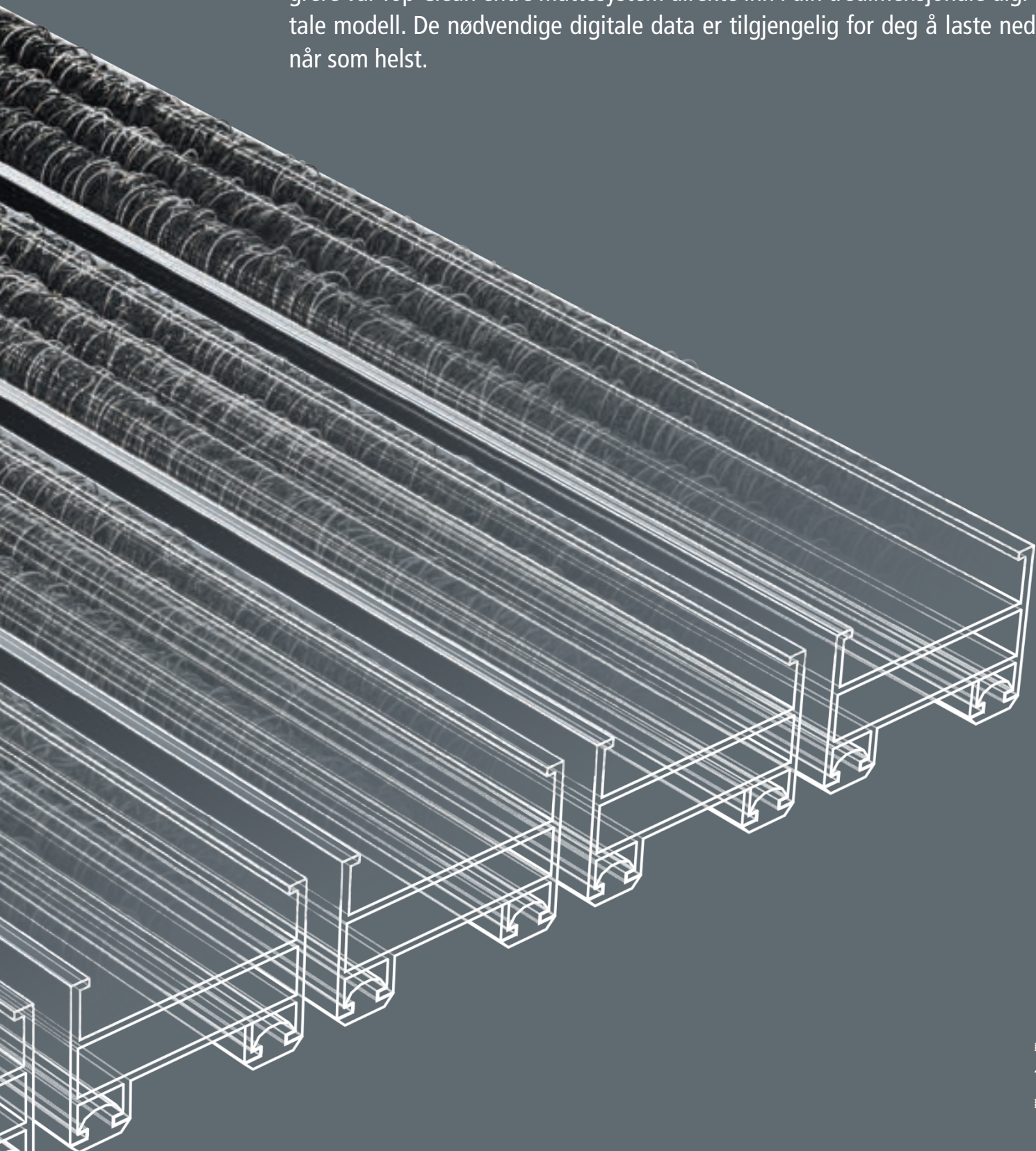

TA EN TTTTT!

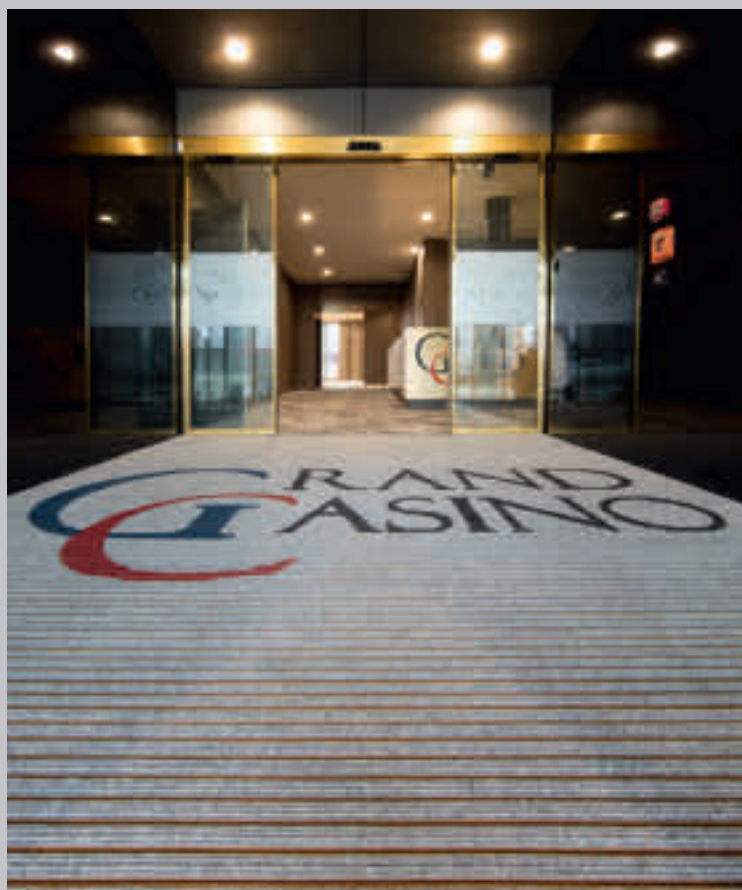

Grand Casino (Liechtenstein)

Krav: Effektiv implementering av bedriftslogoen

Løsning: TopTop Clean TREND® med Tekstil og logo



Kongahälla kjøpesenter (Sverige)

Krav: Optimal beskyttelse mot smuss og fuktighet samt ledelinje for synshemmede

Løsning: Top Clean TREND® med Taktil ledelinje



FC Gruppe, Karlsruhe (Germany)

Krav: Forbedre inngangen til kontorbygget

Løsning: Top Clean TREND® med Gummi og Børster



FERRARI Showroom, Bologna (Italia)

Krav: Gjenspeil merkeidentiteten i mattedesignet

Løsning: Top Clean STABIL med Tekstil og Ferrari rød skrapeprofil



Bildungszentrum Uster (Sveits)

Krav: Stilig og slitesterk inngangsparti for hyppig bruk

Løsning: Top Clean TREND® med Tekstil og Skrapeprofil



Robinsons Orchard Road, Singapore

Krav: Eksklusiv designinngang med buede profiler

Løsning: Top Clean TREND® CURVE med Tekstil

FOR SYSTEMATISK BESKYTTELSE. SIKRET VERDI FOR PENGENE.

Vår 3-sone løsning tar oppsamling av smuss til en ny dimensjon. Med en universell utforming kan våre inngangs mattesystemer ideelt sett tilpasses de respektive kravene – det være seg innendørs, utenfor bygningen eller i mellomsonene – og kombineres for å danne perfekte individuelle renholdssoner.

Systematisk steg for steg: Våre profilinnlegg med ulike materialkombinasjoner sørger for at fukt og grovt smuss fjernes fra skosålene og ikke bæres videre innendørs – før folk faktisk går inn i bygningen og spesielt i hyppig brukte inngangspartier.

Vi har også en systematisk tilnærming til spørsmålet om sikkerhet. Beskyttelse mot fukt og smuss, kombinert med antiskli-funksjonen, fører til en varig reduksjon i risikoen for ulykker og sikrer større sikkerhet.

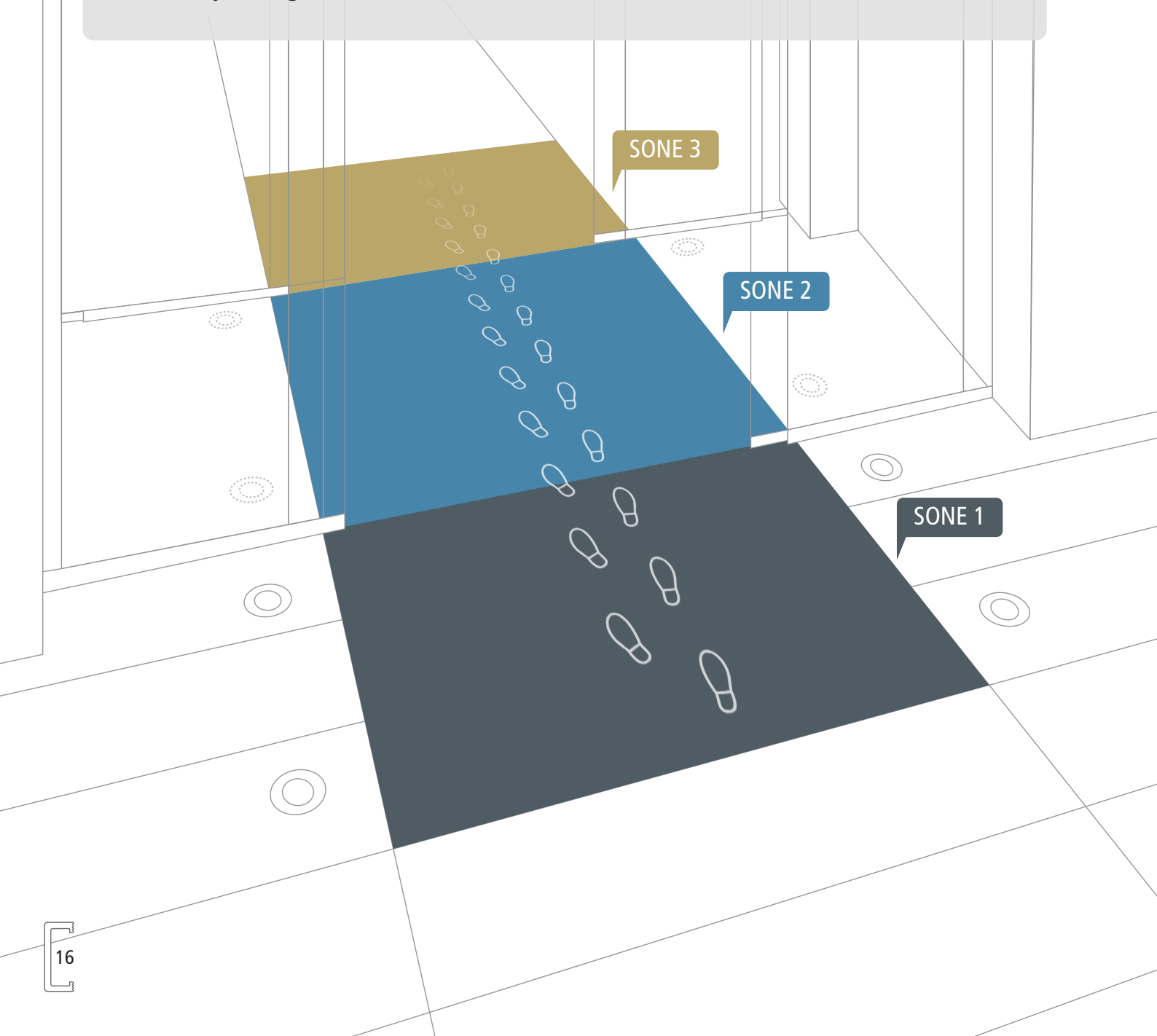

3 SONER I 1 - MATTESYSTEM. KOMBINERT I EN ENKEL LØSNING.

SONE 1

UTE & VINDFANG

Grov avskraping:
Stoppe og fange grus, slaps og snø i matten. så det ikke blir dratt med inn i bygget.

Effekt:
Øker effektivitet til påfølgende inngangsmatter

Fordel:
Beskyttelse mot grov smuss og fuktighet

PRODUKTER:
Mattesystemer for vindfang & utvendig bruk – Gummi & Børster

SONE 2

MELLOMSONE

Traffikerte inngangspartier: Effektiv fjerning av store mengder og alle typer smuss

Effekt:
Forsterker funksjon i kombinasjon med sone 1 inngangsmatter

Fordel:
Beskyttelse mot grov & fin smuss samt fuktighet

PRODUKTER:
Mattesystemer for innendørs bruk – Tekstil & Børster

SONE 3

INNVENDIG OMRÅDE

Fin avskraping:
Børster av finere smuss og fuktighet

Effekt:
Stoppe, fange og holde på fin smuss og fuktighet

Fordel:
Reduserer i renholds og vedlikeholds kostnadene innvendig i bygget

PRODUKTER:
Mattesystemer for innendørs områder – Tekstil

SMUSS

FORDELER:

- Betydelig reduksjon av smuss
- Klar nedgang i rengjøringskostnader
- Beskyttelse av høykvalitets gulv, som parkett, marmor etc.
- Langsiktig bevaring av bygningens verdi
- Gir godt førsteinntrykk

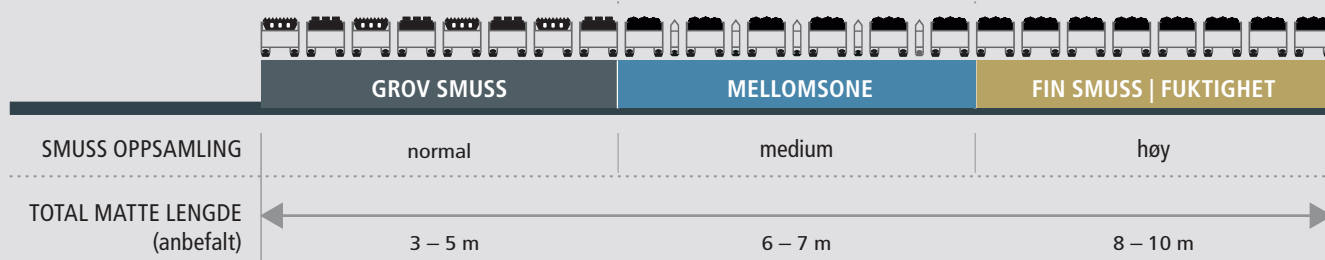

DET IDEELLE NIVÅET AV BESKYTTELSE. I HVERT OMRÅDE.

Et inngangsmattesystem er mest effektivt hvis profilene, ileggene og lengden er kombinert på den beste måten for å møte kravene. Dette er den eneste måten å oppnå en varig reduksjon av mengden smuss og fuktighet. Og det er den eneste måten å minimere risiko for å skli, beskytte tilstøtende gulv, kutte rengjøringskostnader og bevare verdien av eiendom. Dette gjelder ikke bare for inngangspartiet, men også for mange andre døråpninger til en bygning. Rett og slett overalt hvor det finnes en betydelig mengde skitt.

For å oppnå optimal effekt på alle områder, utvikler og produserer vi den tilpassede systemløsningen "Handmade in Germany": ut i fra forskjellige installasjonshøyder og materialstyrker og et spesielt utvalg av kombinasjoner.

SONE 1

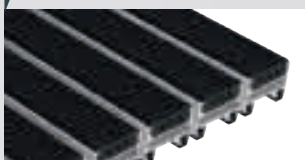

Gummi

SONE 1



Børster

SONE 1



Gummi og Børstestrips

SONE 2

SONE 1

SONE 3

SONE 2

SONE 1

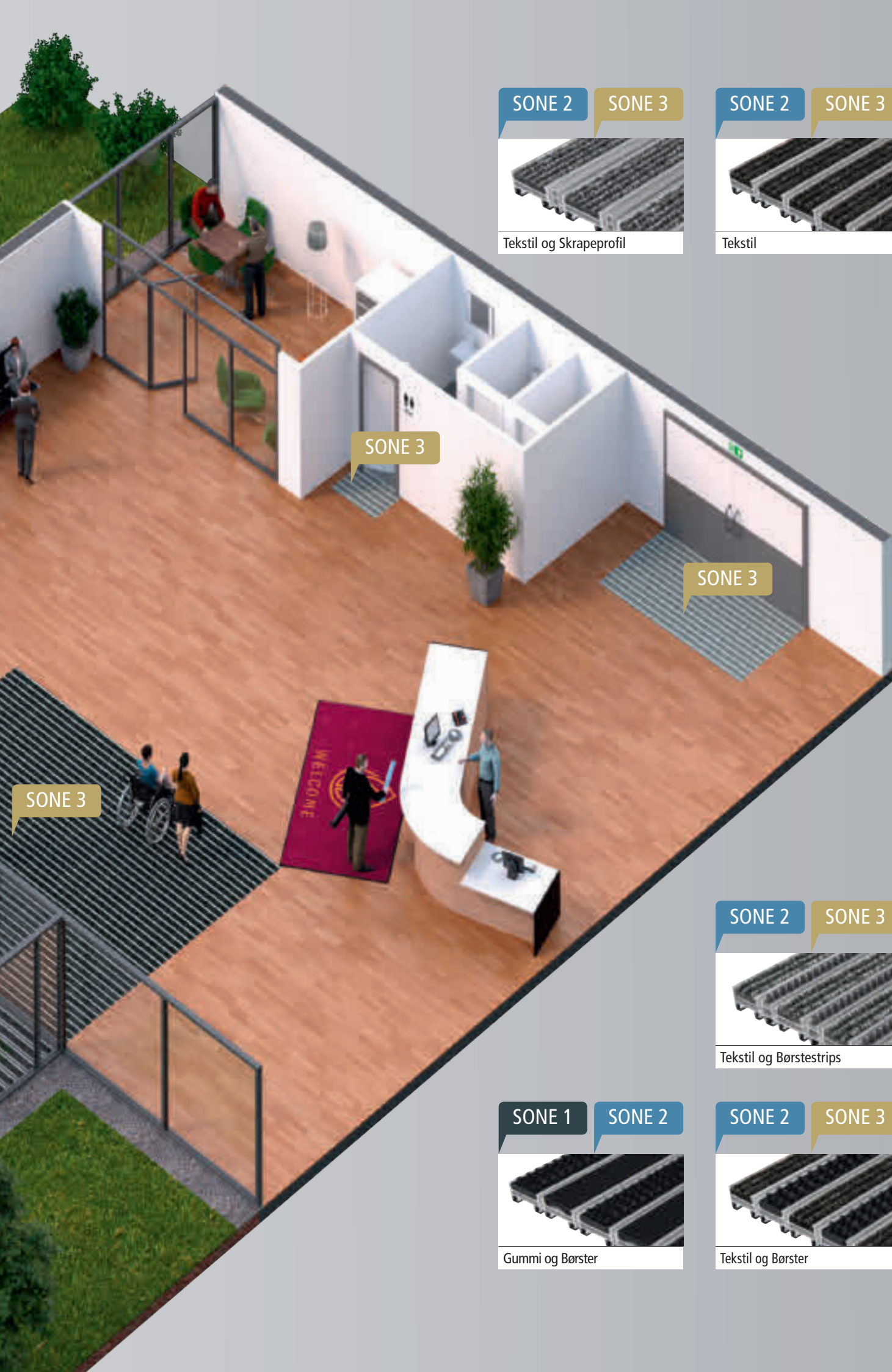

ZONE 2

ZONE 3

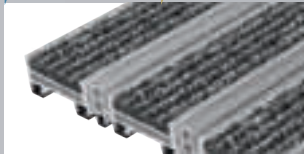

Tekstil og Skrapeprofil

ZONE 2

ZONE 3



Tekstil

ZONE 3

ZONE 3

ZONE 3

ZONE 2

ZONE 3



Tekstil og Børstestrips

ZONE 1

ZONE 2



Gummi og Børster

ZONE 2

ZONE 3



Tekstil og Børster



PREMIUM
ALUPROFILMATTER

MED PREMIUM
TRINNLJYDSDEMPING

EFFEKTIV LYDDEMPING. EN AVGJØRENDE FORSKJELL.

Selv de svakeste støt på gulvet i en bygning kan øke det totale nivået av omgivelsesstøy betydelig. Trinnlydsdemping er derfor et helt essensielt element i ethvert inngangs mattesystem. Ved å integrere lydempende gummiprofiler av høy kvalitet i inngangsmattesystemet, i alle profilene i systemet, har vi praktisk talt eliminert denne støyen. Vårt mål er å sette nye standarder for mattesystem, gjennom konstant utvikling av våre utprøvde systemer. Resultatet er vår svært effektive trinnlydsdemping nå er integrert i alle våre mattesystem som har Børstestrips, Skrapeprofil, Tekstil, Rillet Gummi eller Børster. Vi garanterer effektiv, langvarig trinnlydsbeskyttelse.

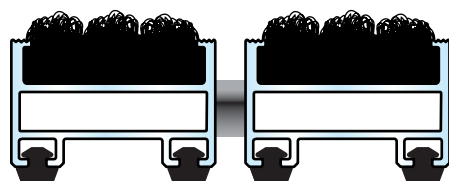
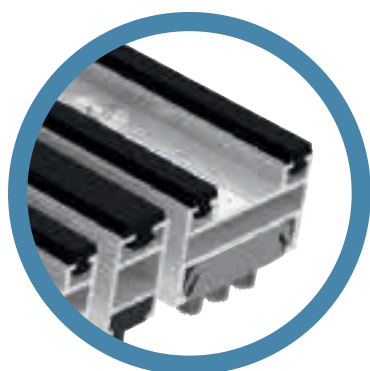

MED PREMIUM
TRINNLYSDDEMPING

PREMIUM ALUPROFILMATTER

Den enestående trinnlydsdempingen er basert på svært effektiv støtdempende gummi"bein", som er integrert i aluminiumsprofilen. Gummien gir utmerket lyddemping på undersiden av profilen, samtidig som den sørger for at fuktighet dreneres. Vårt utvalg av PREMIUM aluprofilmatter inkluderer Top Clean TREND®, STABIL, OBJEKT og GREEN MOTION.

PRAKTISK TIPS:

Best egnet i store, romslige og arkitektonisk ambisiøse innganger vil Top Clean STABIL XL imponere med sin ekstremt slitesterke profil-system.

ET SPØRSMÅL OM PROFIL. FOR ALL TRAFIKK.

Stasjoner, flyplasser og kjøpesentre er spesielt utsatt for stor belastning på grunn av høye besøksfrekvenser. Et administrasjons – eller kontorbygg stiller helt andre krav til et inngangsmattesystem. Og en industribedrift har på sin side sine egne spesielle utfordringer. Det er derfor ikke én løsning som passer alle. Vi undersøker nøyaktig det aktuelle inngangspartiet og den enkelte belastningssituasjonen.

INTERESSANTE FAKTA PÅ PROFILENS HØYDE OG BREDDE

- Profilhøyden avhenger av det aktuelle inngangspartiet, eller tilgjengelig utsparing.
- Hvis mattene kun skal brukes til gangtrafikk, anbefaler vi høydene 10 mm, 17 mm eller 22 mm.
- De ideelle høydene ved moderat belastning, for eksempel når mattene kjøres over av jekketraller, er 17 mm eller 22 mm.
- Ved ekstrem belastning, for eksempel når mattene kjøres over av gaffeltrucker eller biler, er høydene 22 mm, 27 mm og 42 mm mer passende.
- En viktig ting å merke seg er at jo høyere matten er, desto større mengde smuss kan samles mellom profilene.



OPPFYLLER ALLE ØNSKER. EKSKLUSIV FARGING.

Harmonisk eller kontrastrik, subtil eller provoserende? Knapt noe designelement har en slik innvirkning og spiller en slik rolle i å etablere atmosfæren i rom som farge. Det sier seg selv at dette særlig gjelder inngangen til et bygg.

Vårt brede utvalg av forskjellige fargealternativer vil gi inngangspartiet ditt et særegent individuelt utseende, og bringe din bedriftsidentitet til live akkurat når folk kommer inn i bygningen. Dessuten kan du velge mellom utallige mulige kombinasjoner – for enhver designstrategi, i tilpasning til hver gulvoverflate og med kreativ frihet for dine egne ideer.

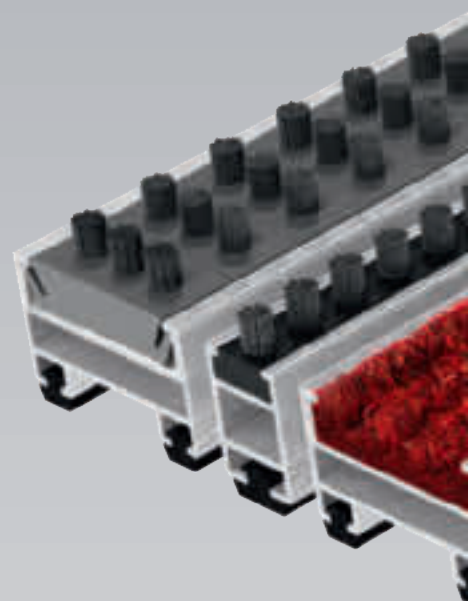

OVERSIKT OVER VÅRT BREDE UTVALG AV MULIGE KOMBINASJONER

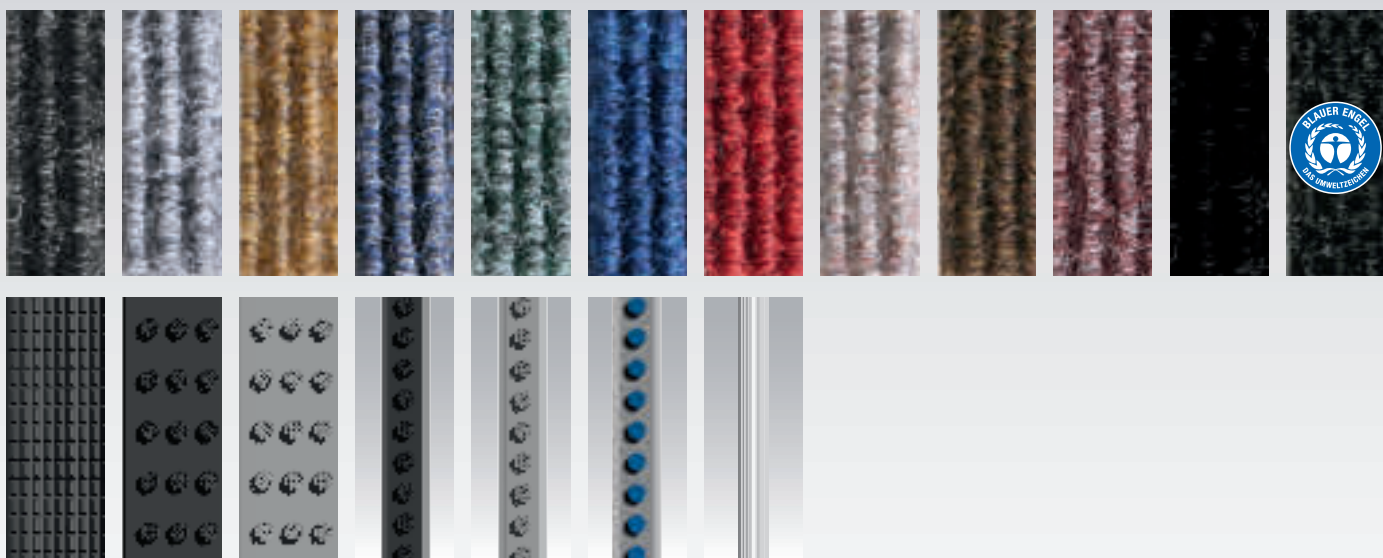

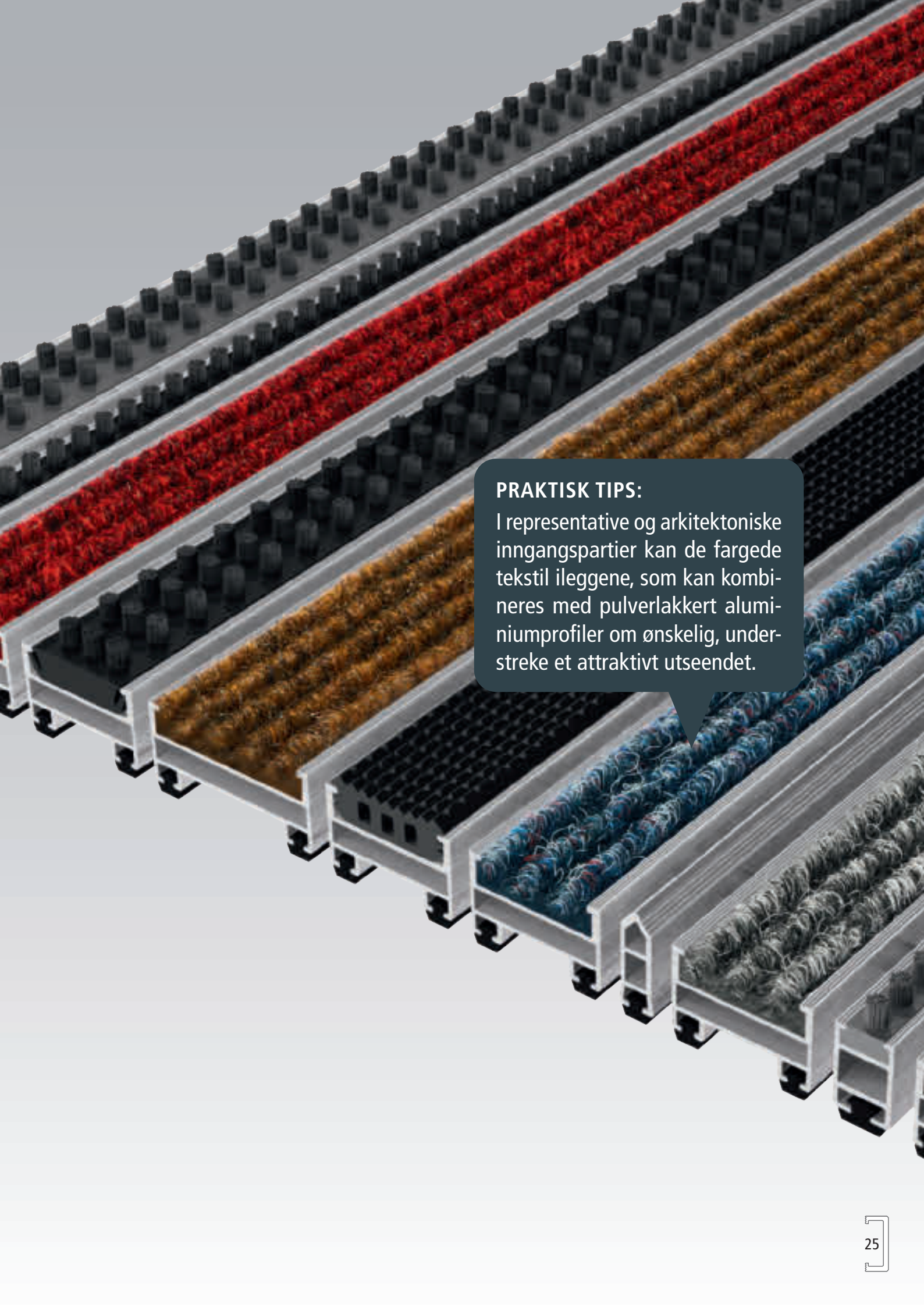

PRAKTISK TIPS:

I representative og arkitektoniske inngangspartier kan de fargede tekstil ileggene, som kan kombineres med pulverlakkert aluminiumprofiler om ønskelig, understreke et attraktivt utseendet.

OPPGRADER RENGJØRINGSEFFEKTEN. TAKKET VÆRE SKRAPEPROFILER OG BØRSTESTRIPS.

Steiner, sand og jord på skosålen fører ikke bare til uønsket skitt, men kan også forårsake skade på gulv av høy kvalitet. For å se at vi oppfyller de tøffeste kravene, ikke bare når det gjelder design, men også når det gjelder funksjonalitet, trenger du bare å se på våre skrapeprofiler og børstestrips – som leveres komplett med eksklusiv lydemping.

I våre PREMIUM inngangsmattesystemer fører skrapeprofiler og børstestripsene til en varig økning i rengjøringseffekten. Og det gjøres overalt der hvor man kombinerer høy trafikk med en mengde smuss.

MATTESYSTEM MED SKRAPERPROFIL

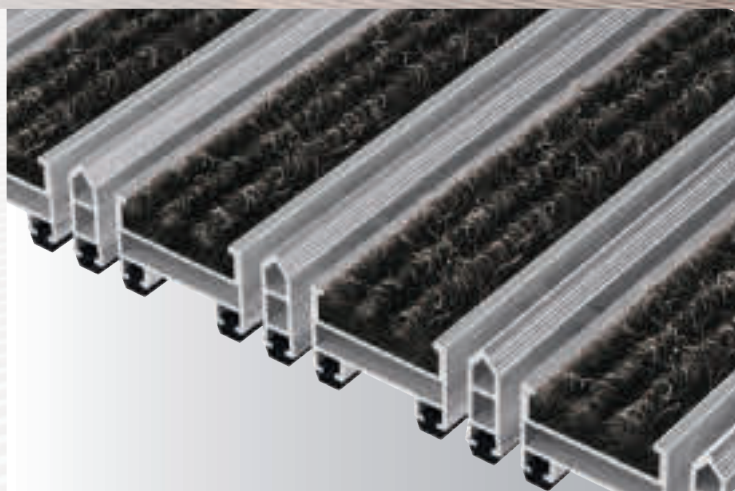

MATTESYSTEM MED BØRSTESTRIPS

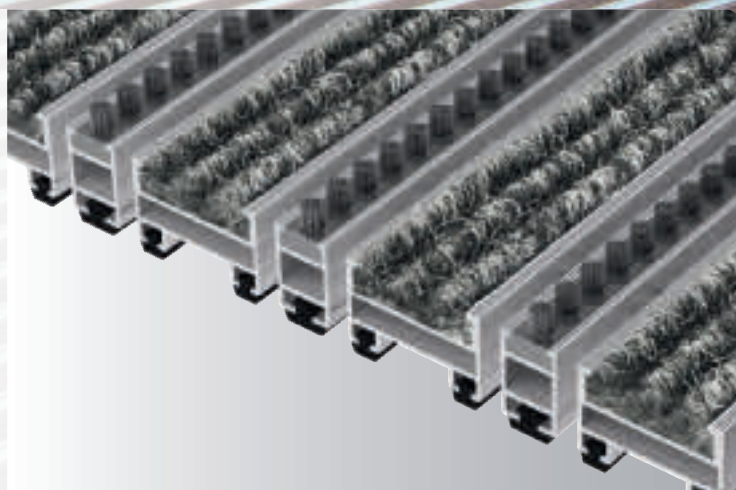



PRAKTISK TIPS:

Selv i ofte brukte innganger på idrettsanlegg eller i vintersportsområder kan du stole helt på rengjøringseffekten til skrapeprofilene og børstestripsene. De minste partiklene blir bokstavelig talt "børstet" ut av skosålene.



UTVIKLET FOR FREMTIDEN. ALLEREDE ENESTÅENDE I DAG.

Bærekraft er ekstremt viktig for oss som selskap, og for hele vårt produktspekter. Det gjør oss derfor enda mer stolte og bekrefter vår forpliktelse til miljøvern og klimabeskyttelse at vår Top Clean TREND® XL GREEN MOTION produkt har blitt tildelt det prestisjetunge miljømerket BLUE ANGEL.

BLUE ANGEL har satt standard for beskyttelse av mennesker og miljø i flere tiår. Miljømerkets uavhengige eksperter undersøker produkter basert på strenge kriterier og garanterer høykvalitetsprodukter med toppkarakter innen miljøvern.

Top Clean TREND® XL GREEN MOTION

- 100% resirkulerbare komponenter
- Helt PVC-frie matter
- Kostnadsfri retur for gjenbruk i produksjonssyklusen
- Miljøvennlig tekstil laget av ublandet, lateksfri, flammehemmende og slitesterk polypropylen
- Naturlig anodisert aluminiumsprofil med enestående korrosjonsbestandighet



SE OG FØLE. ORIENTERING MED ALLE SANSER.

Taktile og Universelle ledesystemer er viktige i dag, spesielt i inngangspartiene til offentlige bygninger. Det trengs imidlertid enda mer enn det. Kun et taktilt ledesystem gir pålitelig orientering for synshemmede og blinde. For å møte begge disse kravene har vi utviklet et konsept med gulvindikatorer som viser vei.

SAFE CLEAN TREND MED LUMINESCERENDE FUNKSJONER

Ved hjelp av hvite sikkerhetsprofiler skaper vi en skarp kontrast til de resterende komponentene og gjør inngangsmatten spesielt synlig – selv for de med begrenset syn. De spesielle pigmentene i sikkerhetsprofilene lagrer lysenergi og gir også en vedvarende lyseffekt dersom belysningen plutselig svikter.

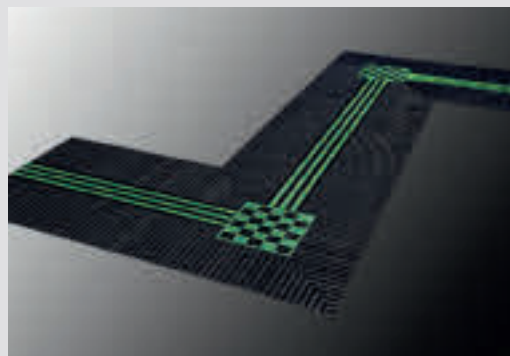
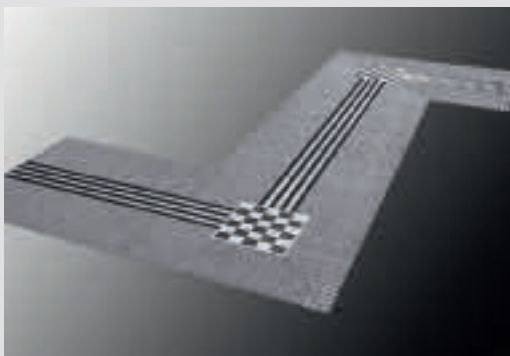

Den selvlysende funksjonen er et flott tillegg til andre sikkerhetslementer som f.eks som selvlysende nødutgangsskilt – en funksjon som viser vei både bokstavelig talt og billedlig talt.

SAFE CLEAN TREND MED EKSTRA TAKTILT LEDESYSTEM

For at personer med fysiske funksjonshemninger og synshemninger skal kunne finne veien trygt, tilbyr vi de selvlysende sikkerhetsprofilene til Safe Clean TREND i kombinasjon med vårt taktile ledesystem. På denne måten kan du ved hjelp av orientering med alle sanser oppnå høy sikkerhet i inngangspartiet ditt.

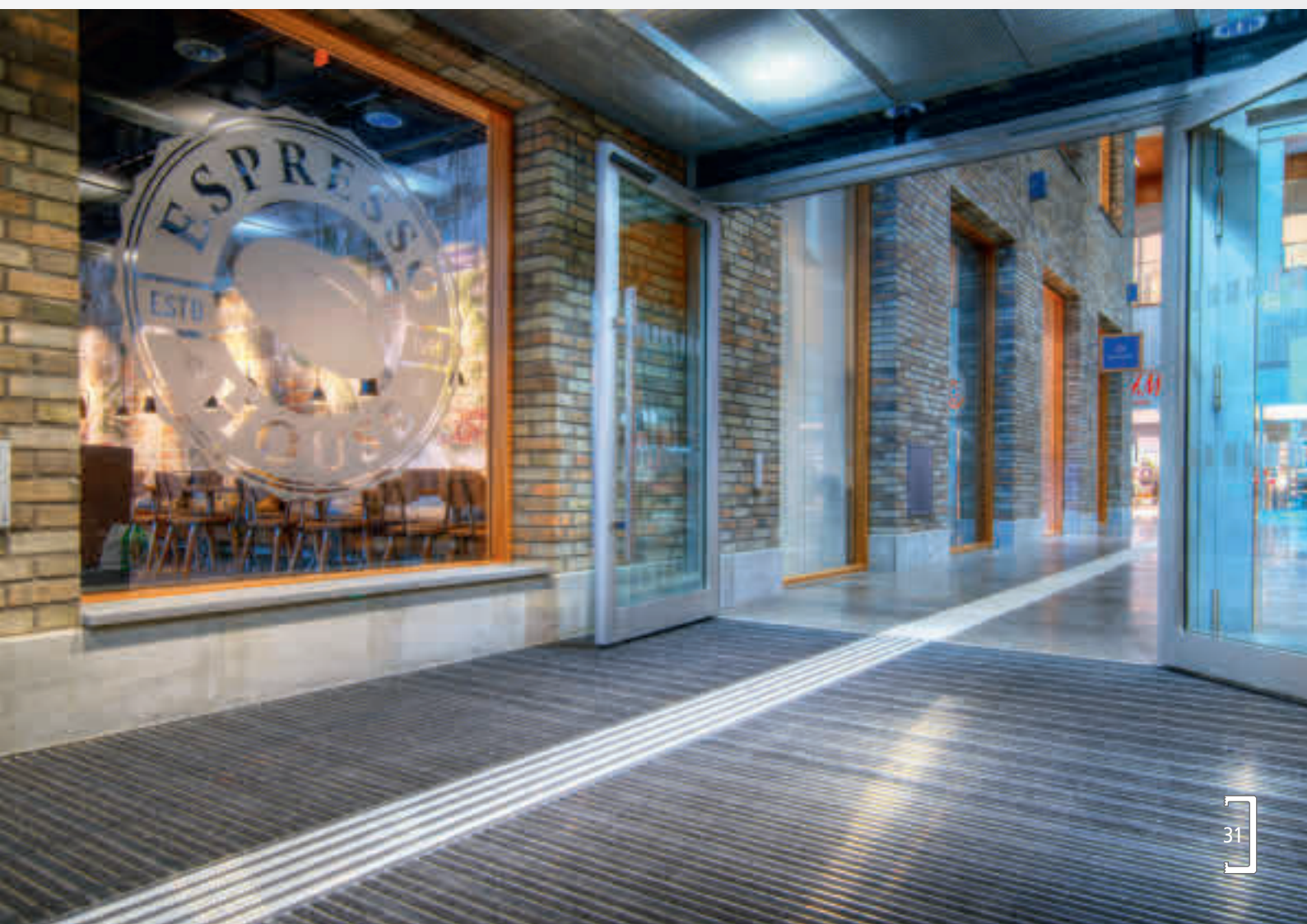

PERFEKSJON I ALLE DETALJER. HØY PRESISJON AV TILBEHØR.

Tallrike detaljer gjør våre løsninger til de perfekte mattesystemene. Dette inkluderer tilbehør av høy kvalitet, presis installasjon, nøyaktig passform og pålitelig funksjonalitet med garantert enkel rengjøring. Det være seg vinkelrammer, rampelister eller mattebrønner, vårt tilbehør er like fleksibelt som oss og hele produktutvalget vårt. Bare ta kontakt, så gir vi deg omfattende, personlig rådgivning.

VINKEL RAMMER

Vinkelrammene sørger for at mattesystemet er optimalt forankret. Uansett om de er laget av høykvalitets rustfritt stål eller aluminium, i basisvarianten eller med spesielle former, tilpasser vi vinkelrammene sammen med tilhørende hjørnekoblinger for å imøtekomme dine individuelle behov.

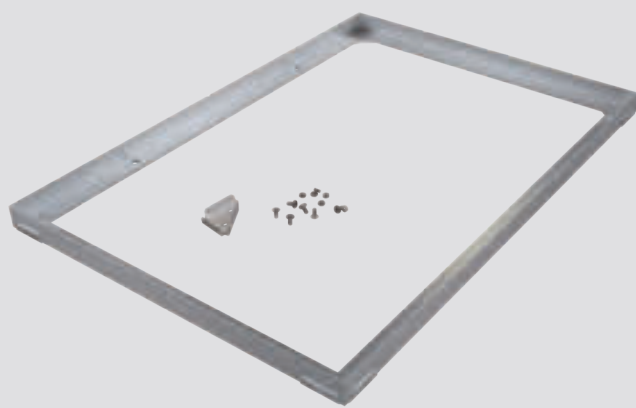

RAMPELISTER

Selv om det planlegges en ettermontering uten gulvutsparring, har vi den ideelle løsningen. Designet for alle Top Clean aluprofilmatter med en høyde på 10 / 12 mm eller 17 mm, kan rampelister gjør at mattesystemet kan installeres raskt på et flatt gulv. Dette gjør at folk kan gå trygt over matten, uten å snuble, selv med rullestol eller vogn.

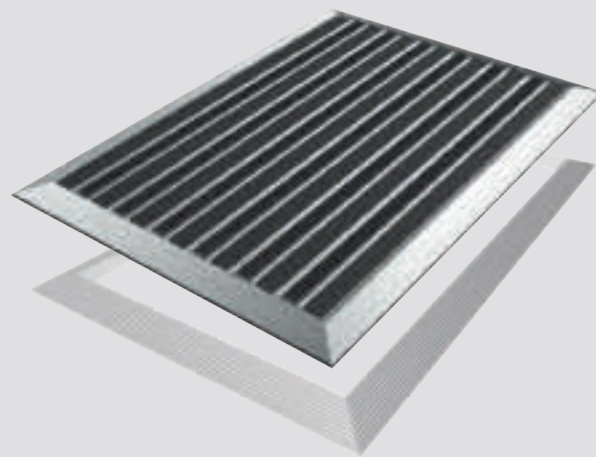

MATTEBRØNNER

Enten de er laget av rustfritt stål eller aluminium, gir våre mattebrønner forbedret smussopp-samling og regulert vanddrenering. Velegnet for inngangspartier uten tak.

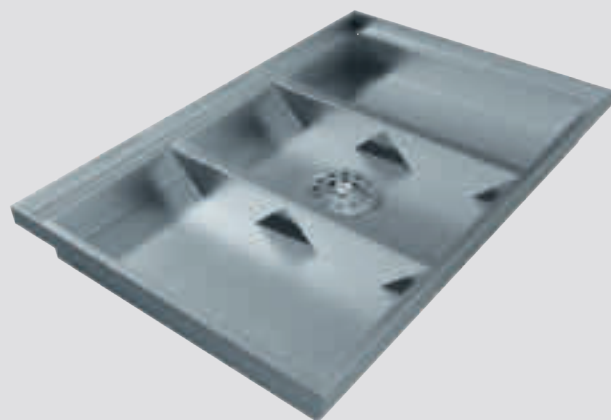





PRAKTISK TIPS:

Når det gjelder matter som ikke skal ha den klassiske rektangulære formen, kan T-profilen gi en pen løsning i skjøter. Kanskje spesielt når det er mattesystem med polygone former og profilene ikke helt matcher.

EN RETT KANT. TAKKE VÆRE ELEGANTE T-PROFILER.

Vi er perfektionister ikke bare med tanke på funksjonalitet og kvalitet, men også når det gjelder utseende. Vi bruker vårt brede utvalg av designmuligheter til å lage skreddersydde løsninger som tar inn over seg strukturene, linjene og skjøtene på det aktuelle stedet og tilpasser seg perfekt motliggende gulv. Normalt bruker vi våre koblinger med Han og Hunner til å koble sammen mattene, så vi får nesten usynlige skjøter. En annen mulighet er å dele matten opp med T-profil i aluminium.

T-profilen er anodisert, og egnet for bruk både innendørs og utendørs. Mattene kan enkelt fjernes for å rengjøre gruben.

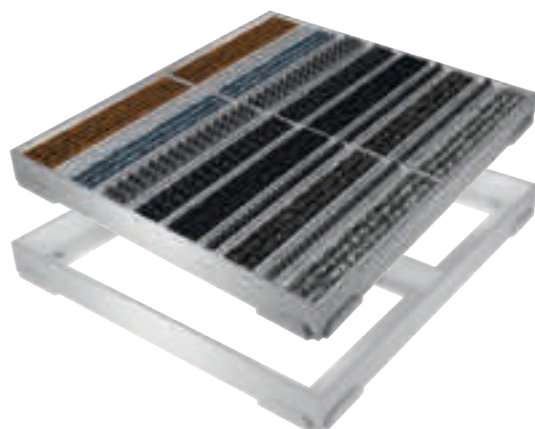

UNIKT DESIGN? "ONE OF A KIND"

En inngang som er akkurat slik du har sett den for deg og som gjenspeiler perfekt byggets karakter bør ha entrématter som er unike fremfor lett utskiftbare. Og vi oppnår en slik unikhhet – med et stort antall alternativer for ekte designfrihet og "ONE OF A KIND" produkter.

STÅLPROFIL MED LOGO

Du kan skape et eksklusivt utseende med en lasergravert profil i rustfritt stål som viser en hilsen, et slagord eller firmanavnet. Når det gjelder high-end-løsningen, er teksten opplyst med LED-teknologi, noe som gir den et individuelt preg som imponerer besøkende fra det øyeblikket de ankommer.

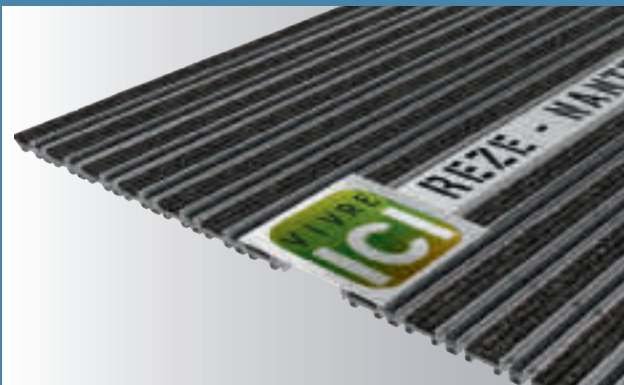

EGNE PROFILFARGER

En gjennomført matteutgave er basert på individualitet – og dermed på farger valgt av deg. Med pulverlakkerte rammer og aluminiumsprofiler i alle RAL-farger har man et stort utvalg på utallige muligheter i design og i kombinasjon med fargene på våre tekstil ilegg og børster.



ANODISERTE PROFILER

En finish av høy kvalitet gjør din inngangsmatte perfekt. Fargede anodiserte rammer og aluminiumsprofiler gir et fascinerende og perfekt matchet design. Enten det er i gull, svart eller bronse, den eksklusive anodiserte finishen skiller inngangs- mattesystemet fra resten. Den har også noen imponerende funksjonelle fordeler. Anodiseringen gjør overflaten spesielt hard og ripesikker, samtidig som den gir ekstra beskyttelse mot korrosjon eller kjemiske påvirkninger.



Ev3 gull



C35 svart

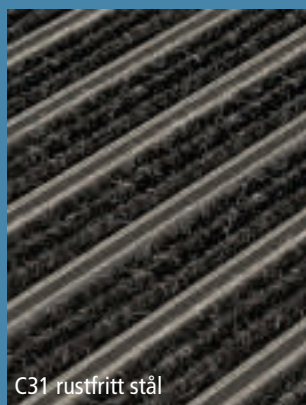

C31 rustfritt stål

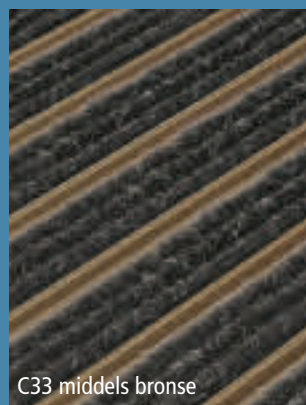

C33 middels bronse



PRAKTISK TIPS:

Form følger funksjon – dette er også et grunnleggende prinsipp i arbeidet vårt. Etter arkitektens planer, ønsker og design, kan vi lage Buede eller Runde matter i vårt mattesystem. Med en minimumsradius fra 60 cm og oppover.



TØFF, FEIENDE DESIGN. UTEN RØFFE KANTER.

Det være seg for din logo, bedriftsdesign eller interiørdesign. Uansett hvor buede kanter er viktige for bedriftens identitet, vil vi lage tilsvarende, oppsiktsvekkende kurver på inngangsmattene dine. Uansett hvilken avrunding, i hvilke dimensjoner og kombinert med hvilket profilinnlegg, vil vi gi inngangspartiet ditt akkurat de kurvene det trenger. Og vi finner en like individuell og effektiv måte å integrere din logo, et unikt design eller skrift i profil systemet.

MER ENN BARE EN MATTE. VIKTIG FOR DITT IMAGE.

Tørkematter som ligger løse anbefales selvfølgelig på det sterkeste når det gjelder oppsamling av fuktighet og smuss i bygg med mye besøk. Eller i områder med stor slitasje. Kan være ved Heiser, automater, resepsjoner, eller bakinnganger. Innganger fra lager og korridorer. Eller som ekstra Tørkematter når forholdene ute i perioder er ekstreme. I tillegg til å stoppe smuss og fuktighet, utfører de også andre funksjoner.

HYGIENE PRO

Allroundmatten, den samme vaskbare matten som utleiefirmaene bruker. Fungerer bra på fuktighet og smuss, beskytter gulvbelegg, minimerer rengjøringskostnader og lar folk gå trygt over den takket være dens anti-skli funksjoner. Matten er lysfast, fargeekte, fri for PVC og også egnet for rom med gulvvarme.

LOGOCLEAN

Vaskbar tørkematte, som Hygiene Pro, samtidig som den utfører en reklamefunksjon. Vi lager design i tråd med kundespesifikasjoner i utmerkede farger og med høy utskriftskvalitet på en slitesterk nylonoverflate. Også denne matten egner seg for rom med gulvvarme.

LOGOCLEAN UTENDØRS

Skrapematte med gummikant rundt, egnet for utendørs bruk. Kan leveres i mer enn 60 farger, utformet i tråd med dine ønsker. Knottene på undersiden sikrer anti-skli funksjon.

DISK / BAR-MATTE

Denne polyestermatten med anti-skli gummibakside er egnet for et bredt spekter av bruksområder, for eksempel arrangementer, salgssteder, reklame, giveaways og merchandising. For en oppsiktsvekkende presentasjon kan matten tilpasses som du ønsker og er også vaskbar.



Lowry outlet

BIBBY

5

Salford

TURBUTT

24

AJ Bell
Stadium

TENKE STORT. TILBYR SUVEREN BRUKERSTØTTE.

Ja, vi liker å tenke stort. «Tenk stort» er også vårt motto når det kommer til tjenesten vi yter for deg. Vi tilbyr deg derfor en støtte på alle områder fra planlegging til ferdig løsning. Vårt erfarne service-team er der for deg til enhver tid – klar til å gi ekspertråd, fremtidsrettet planlegging, nøyaktig måling og nøyaktig installasjon.

Stol på oss!





RVM



GEGGUS®

Matte
Compagniet as

MatteCompagniet AS
Follummoveien 26 // 3516 Honefoss
Tel 32 13 34 13 // post@mattecompagniet.no

This brochure was printed with neutral impact on the environment.

